

BIOTANK asennus, hoito, huolto

Kiitos, että valitsit BIOTANK säiliökäymälän.
BIOTANK on yksinkertainen ja vahva rakenteeltaan.
Se on hajuton, hygieeninen ja helppokäyttöinen
yleisökäymälä. Mallistossa on erikokoisia malleja,
150, 300, 450, 860, 1000, 1300, 2000, 5300 (l).

Noudattamalla näitä asennus- ja huolto-ohjeita,
BIOTANK käymälä toimii ongelmitta.

Jos sinulla on kysymyksiä, soita numeroon +358
400 912111, tai lähetä sähköpostia
helpdesk@raita.com.

Toimitamme myös yleisökäymäläsuunnitelmia
(säiliökäymälä tai kompostoivakäymälä) erilaisiin
käyttökohteisiin.

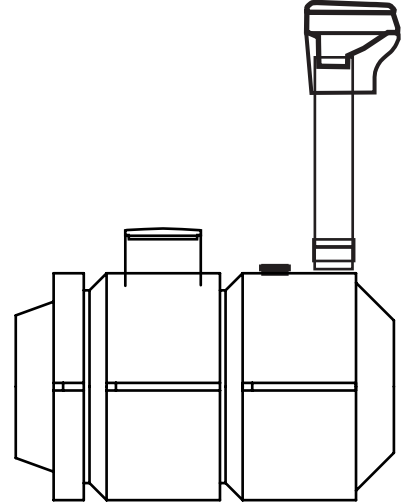

ASENNUS

1) Istuin (yläosa ja runko) asennetaan wc-huoneen lattialle tai asennetaan pelkkä istuimen yläosa erikseen rakennetulle istuintasolle. Säiliö on lattian tai istuintason alla.

Säiliö asennetaan suoraan istuimen tai (rakennetun) istuintason alapuolelle.

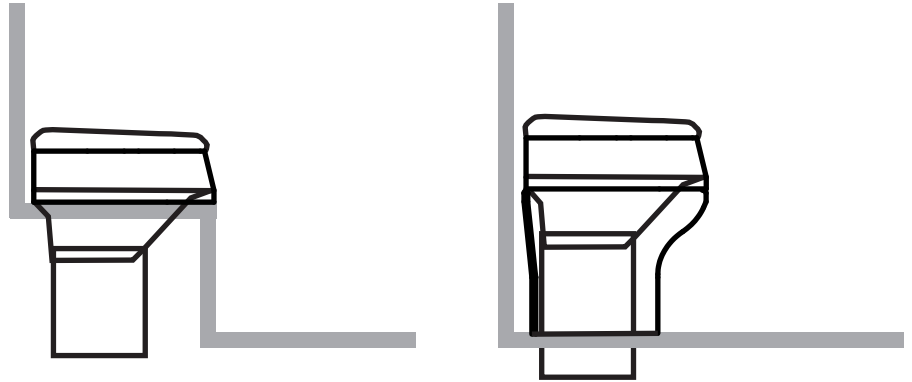

2) Asenna säiliö maahan tai maan päälle.

Matalat, pidemmät mallit (150, 300 ja 450) asennetaan kaltevalle pohjalle (3 astetta). Korkeammat, suuremmat mallit vaakasuoraan. Säiliö asennetaan suoraan istuimen tai (rakennetun) istuintason alapuolelle. Tarvittaessa ne tuetaan, ankkuroidaan, eristetään. Tarkemmat ohjeet säiliön piirustuksessa.

3. Putkiliitännät, Ilmanvaihto:

BIOTANK:n ilmastointiputki johdetaan ulos D110. Ilmastointiputken pään tulee olla 60 cm katon yläpuolelle. Tarvittaessa ilmankiertoa voidaan tehostaa puhaltimella (12v, 230 v tai tuulipuhallin).

4. Tarvittava tila WC huoneessa:

Suosittellemme wc-huoneen mitoiksi vähintään 1000 (L) x 1000 (P) mm (min tila on 500 (L) x 700 (P)).

5. BIOTANK:n sijoitus

Suosittellemme säiliön sijoittamista helposti tyhjennettävään paikkaan (minne säiliöautolla päästään lähelle)

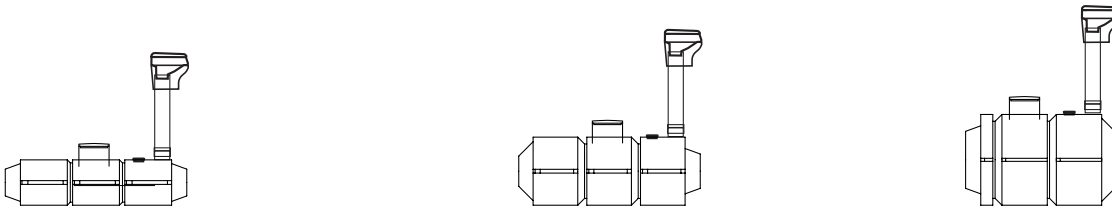

Biotank valikoimassa on malleja 150 litran kokoluokasta 5300 litraan. Myös vedettömiä urinaleja on saatavilla. Kauttamme mitoitus- ja suunnittelupalvelua - teemme yleisökäymäläsuunnitelmia.

KÄYTTÖ

Lisää Smell-off nestettä säiliön pohjalle min 5 cm kerros. Lisää nestettä 10 l jokaista seuraavaa 100 l jätemäärää kohden.

Puhdista istuintasot ja istuinsuojat ympäristöystävällisellä desinfiointiaineella (kuten yleisöwc:t puhdistetaan). Puhdista yhdyskuilu Smell-off suihkeella ja vessaharjalla.



Tarvittaessa tasaa jätettä pidemmälle säiliöön.

Pidä kansi suljettuna.

Tyhjennä säiliöautolla tarvittaessa.

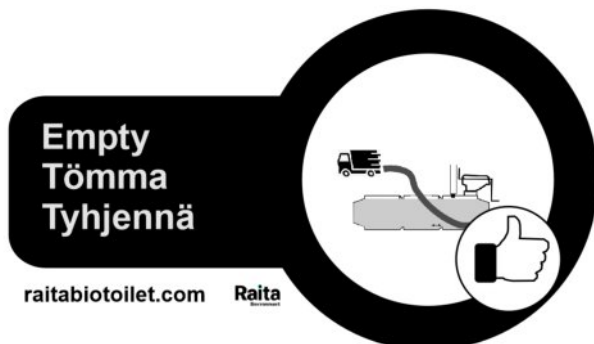
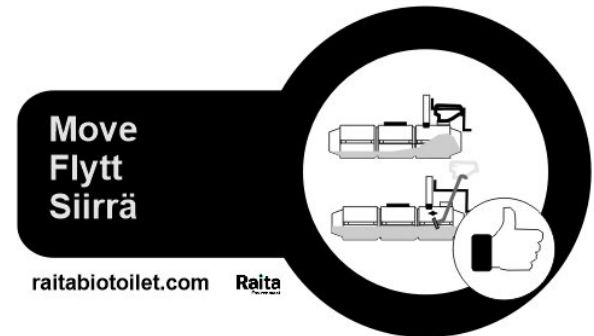
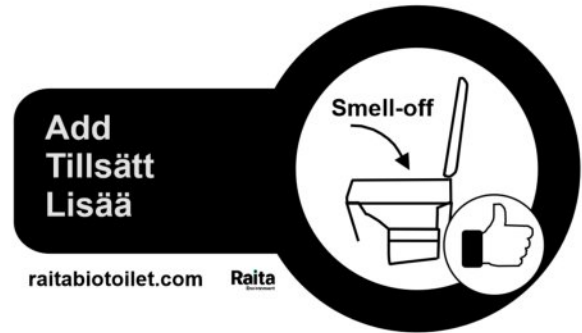

hajun poisto

Säiliökeräysvessat / tanktoailetter:

Käytä Smell-off nestettä säiliön pohjalle n 5 cm kerros. Lisää nestettä (10 l) jokaista seuraavaa 100 l jätemäärää kohden. Användning av Smell-off: i vätsketankens botten av ett lager på 5 cm. Tillsätt vätska (10 liter) för var och en av följande 100 l per mängd avfall.

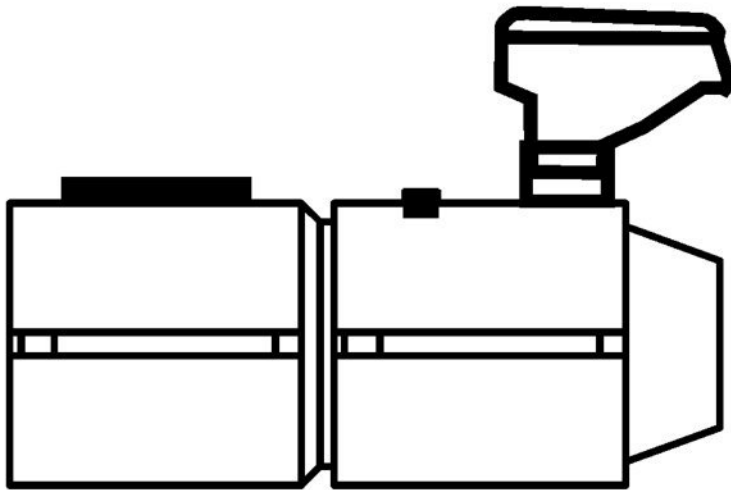

20 l



1000 l



Smell-off

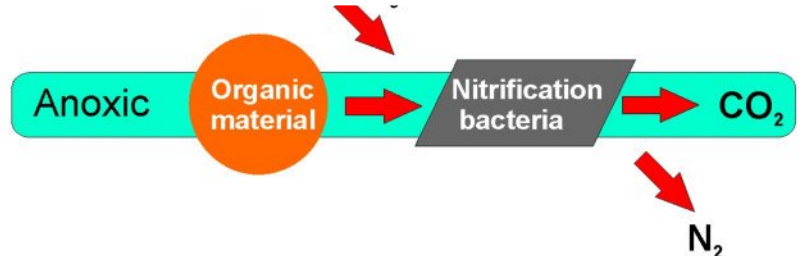

Kalsiumnitraattitetrahydraatti



Haitallista nieltynä. Vaurioittaa vakavasti silmiä. Käytä suojakäsineitä ja silmasuojia. Ainetta käytettäessä ei saa syödä, juoda eikä tupakoida. Pese kädet huolellisesti aineen käytön jälkeen. Jos ainetta joutuu silmiin huuhtelee huolellisesti vedellä usean minuutin ajan. Poista piilolinssit, jos ne lähtevät helposti. Jatka huuhtelua. Ota välittömästi yhteyttä MYRKYTYSTIETOKESKUKSEEN tai lääkäriin. Nieltynä, pahoinvoinnin yhteydessä ota yhteyttä MYRKYTYSTIETOKESKUKSEEN tai lääkäriin. Huuhtelee suu.

Fara. Skadligt vid förtäring. Orsakar allvarliga ögonskador. Använd skyddshanskar och ögonskydd. VID KONTAKT MED ÖGONEN-Sköjl försiktigt med vatten i flera minuter. Ta ur eventuella kontank-linser om det går lätt. Fortsätt att skölja. Kontakta genast GIFTSINFORMATIONSCENTRAL eller läkare. VID FÖRSTÄRING-Vid obehag, kontakta GIFTINFORMATIONSCENTRAL eller läkare. Skölj munnen.



BioTank 0,45m³

BioTank 1,3m³

BioTank 2,0m³

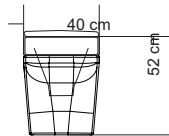
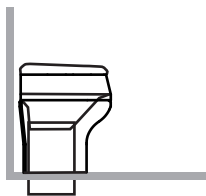
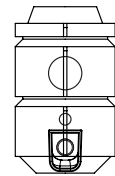
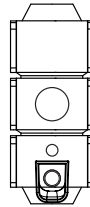
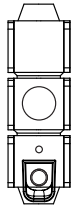
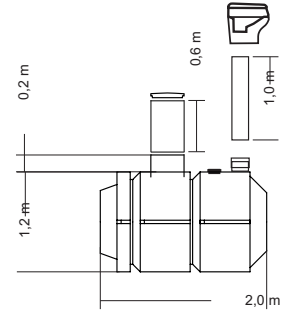
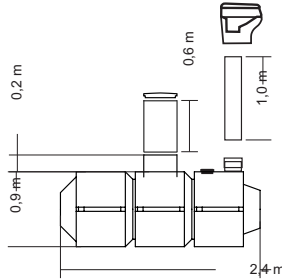
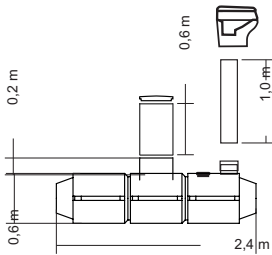
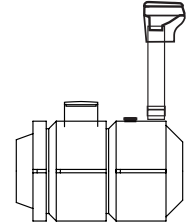
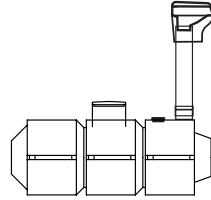
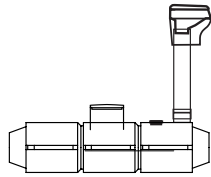

50 cm

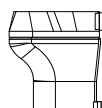
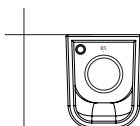

BIOTANK installation, skötseln, underhåll

Tack för att du valde BIOTANK toalett.

BIOTANK har en enkel och stark struktur. Det är en luktfri, hygienisk och lättanvänd allmän toalett. Vi har modeller av olika storlekar, 150, 300, 450, 860, 1000, 1300, 2000, 5300 (l).

Genom att följa dessa installations- och underhållsinstruktioner fungerar BIOTANK toaletten utan problem.

Om du har frågor, ring +358 400 912111 eller maila helpdesk@raita.com.

Vi gör publiktoalettplanering (av tanksamling eller kompostering) för olika användningsobjekter.

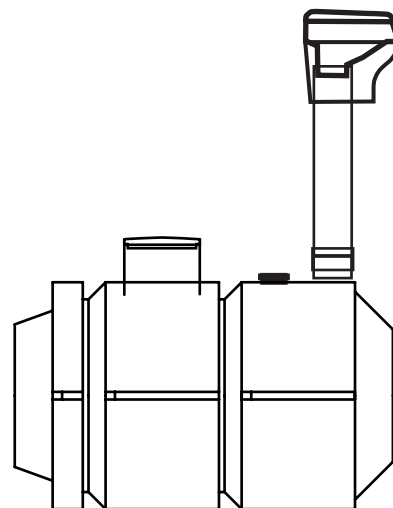

INSTALLATION

1) Sitsen (toppdel och underdel) installeras på golvet i toaletterummet eller så installeras bara toppdelen på en separat byggd sitthöjd. Tanken är under golvet eller sittnivå.

Tanken installeras direkt under sätet eller (inbyggd) sittnivå.

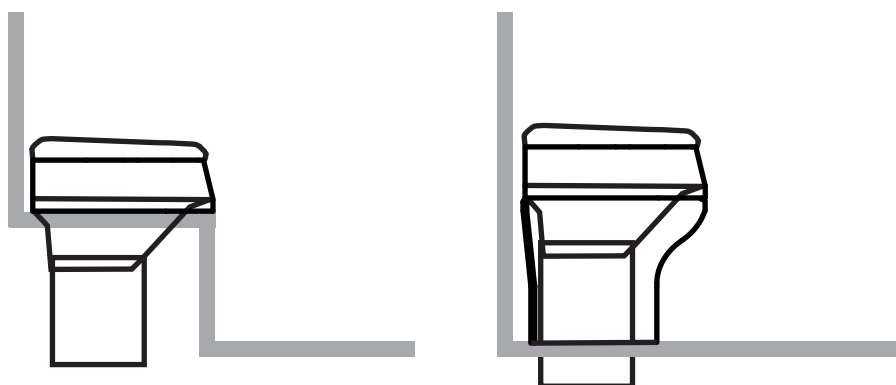

2) Installera tanken på eller i marken.

Låga, längre modeller (150, 300 och 450) monteras på en slutande bas (3 grader). Högre, större modeller horisontellt. Tanken installeras direkt under sätet eller (inbyggd) sittnivå. Vid behov är de stödda, förankrade, isolerade. Mer detaljerade instruktioner i tankritningen.

3. Röranslutningar, Ventilation:

Ventilationsröret från tanken (D110) leds ut. Röret skall sluta 60 cm över taket. Vid behov kan ventilationen förbättras med en fläkt (12v, 230v eller vindfläkt).

4. Nödvändigt utrymme i toaletterummet:

Vi rekommenderar att toaletterummets mått är 1000 (L) x 1000 (P) mm (minsta utrymme är 500 (L) x 700 (P)).

5. Placering av toaletten - tankens tömning:

Vi rekommenderar att BIOTANK placeras på en lätt tömd plats (där tankbilen kan komma nära)

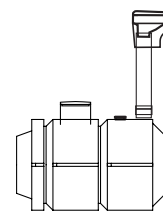
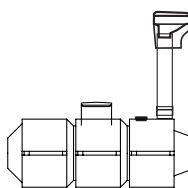
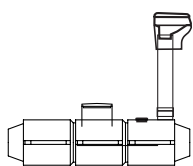

Biotank-sortimentet omfattar modeller från 150 liter till 5 300 liter. Vattenfria urinaler finns också. Vi gör även planering för allmänna toaletter till olika objekter.

SKÖTSELN

Tillsätt Smell-off vätska i botten av tanken i minst 5 cm lager. Tillsätt 10 liter vätska till vart och ett av följande 100 l per mängd avfall.

Rengör sitsnivåer och sitsöverdrag med ett miljövänligt desinfektionsmedel (som rengöring av offentliga toaletter). Rengör anslutningsrörem med en Smell-off spray och en toalettborste.



Sprid vid behov avfallet vidare i tanken.

Håll locket stängt.

Töm med tankbil vid behov.

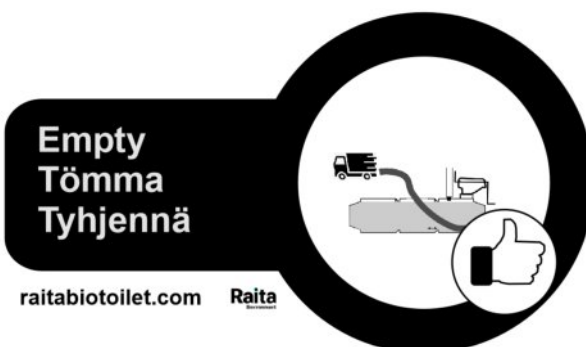
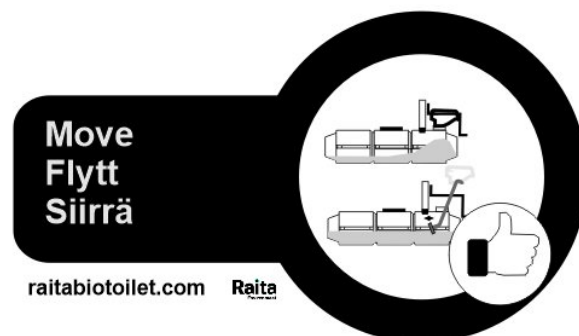

Tanktoailetter / Tanktoilets:

Tillsätt Smell-off vätska i botten av tanken i minst 5 cm lager. Tillsätt 10 liter vätska till vart och ett av följande 100 l per mängd avfall.

Add Smell-off liquid to the bottom of the tank in at least 5 cm layer. Add 10 liters of liquid to each of the following 100 liters per amount of waste.

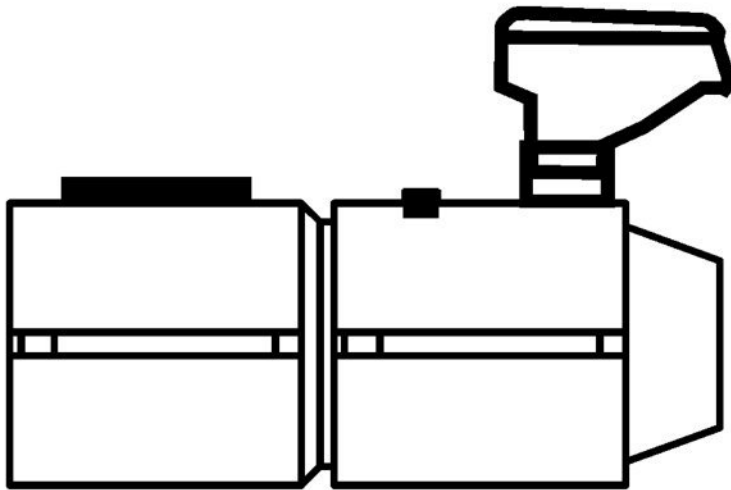

20 l



1000 l



Smell-off

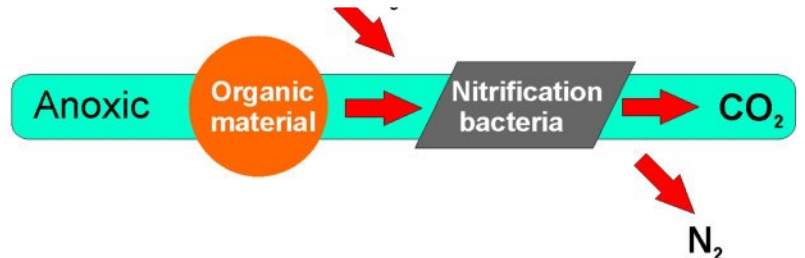

Kalsiumnitraattitetrahydraatti



Fara. Skadligt vid förtäring. Orsakar allvarliga ögonskador. Använd skyddshanskar och ögonskydd. VID KONTAKT MED ÖGONEN- Sköjl försiktigt med vatten i flera minuter. Ta ur eventuella kontak- linser om det går lätt. Fortsätt att skölja. Kontakta genast GIFTSINFORMATIONCENTRAL eller läkare. VID FÖRSTÄRING- Vid obehag, kontakta GIFTINFORMATIONSCENTRAL eller läkare. Skölj munnen.

Danger. Harmful if swallowed. Causes serious eye damage. Used protective gloves and eye protection. IF IN EYES- Rinse gently with water for several minutes. Remove any contact lenses if it goes easily. Continue rinsing. Contact immediately POISON INFORMATION CENTER or doctor. IN THE EVENT OF DESTRUCTION

In case of discomfort, contact POISON CENTER or doctor / physician. Rinse mouth.



BioTank 0,45m³

BioTank 1,3m³

BioTank 2,0m³

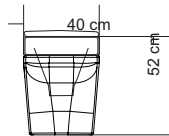
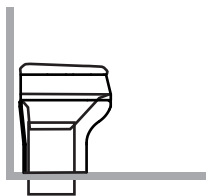
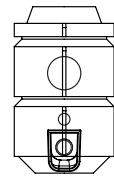
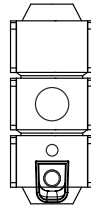
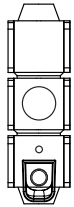
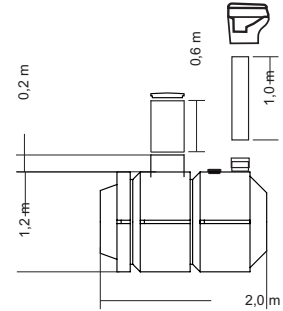
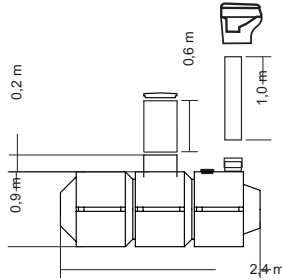
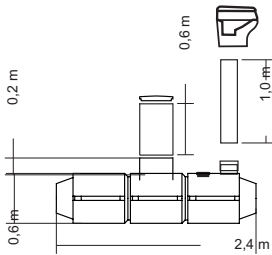
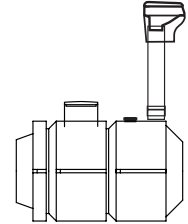
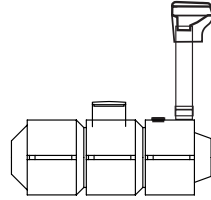
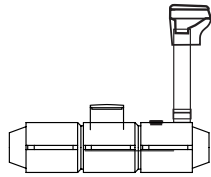

50 cm

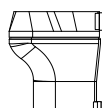
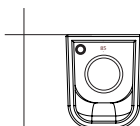



BIOTANK installation, care, maintenance

Thank you for choosing the BIOTANK toilet.

BIOTANK has a simple and strong structure. It is an odorless, hygienic and easy to use public toilet. We have models of different sizes, 150, 300, 450, 860, 1000, 1300, 2000, 5300 (l).

By following these installation and maintenance instructions, the BIOTANK toilet works without problems.

If you have any questions, call +358 400 912111 or email helpdesk@raita.com.

We do public toilet planning (of tank collection or composting) for various use objects.

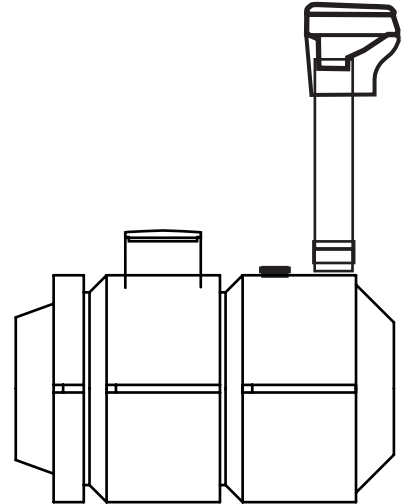

INSTALLATION

1) The seat (top part and lower part) is installed on the floor in the toilet room or only the top part is installed on a separately built seat level. The tank is below the floor or seat level.

The tank is installed directly under the seat or (built-in) seat level.

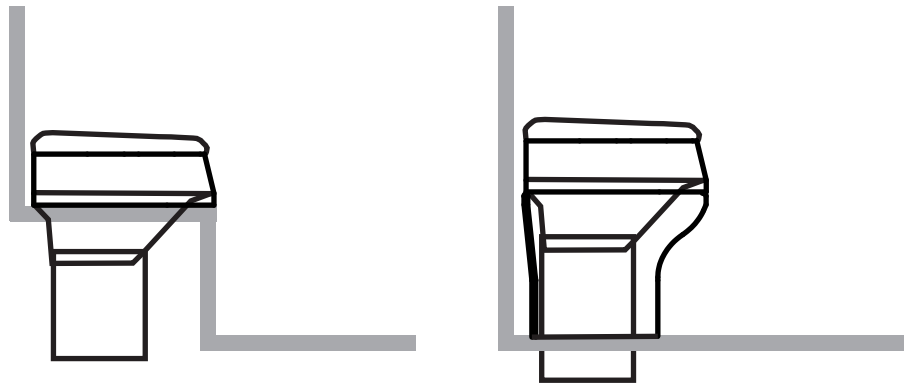

2) Install the tank on or in the ground.

Low, longer models (150, 300 and 450) are mounted on a sloping base (3 degrees). Higher, larger models horizontally. The tank is installed directly under the seat or (built-in) seating level. If necessary, they are supported, anchored, insulated. More detailed instructions in the tank drawing.

3. Pipe connections, Ventilation:

The ventilation pipe from the tank (D110) is led out. The pipe should end 60 cm above the ceiling. If necessary, the ventilation can be improved with a fan (12v, 230v or wind fan).

4. Space in the toilet room:

We recommend that the dimensions of the toilet room are 1000 (L) x 1000 (P) mm (minimum space is 500 (L) x 700 (P)).

5. Location of the toilet - emptying the tank:

We recommend that BIOTANK is placed in an easily emptied place (where the tanker can get close)

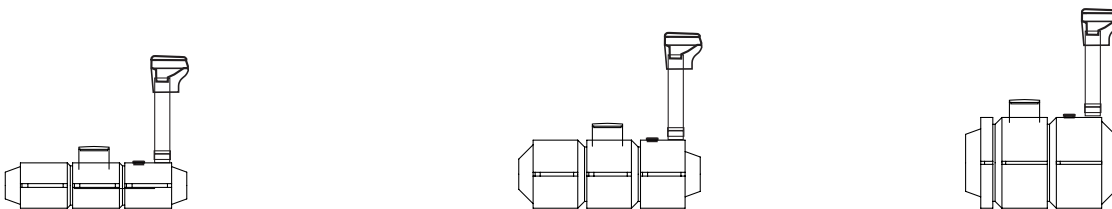

The biotank range includes models from 150 liters to 5,300 liters. Non water urinals are available also. We also do planning for public toilets for various objects.

THE CARE

Add Smell-off liquid to the bottom of the tank in at least 5 cm layer. Add 10 liters of liquid to each of the following 100 liters per amount of waste.

Clean seat levels and seat covers with an environmentally friendly disinfectant (such as cleaning public toilets). Clean the connecting pipe belt with a Smell-off spray and a toilet brush.



If necessary, spread the waste further in the tank.

Keep the lid closed.

Empty by tanker then necessary.

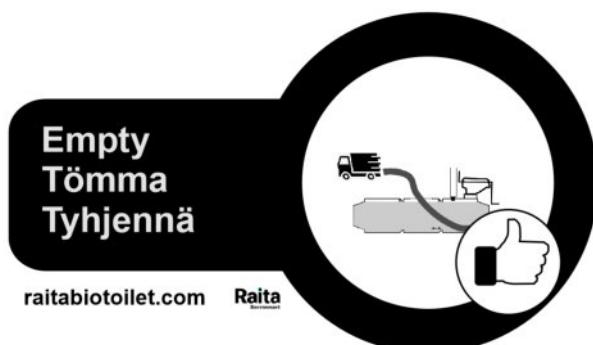
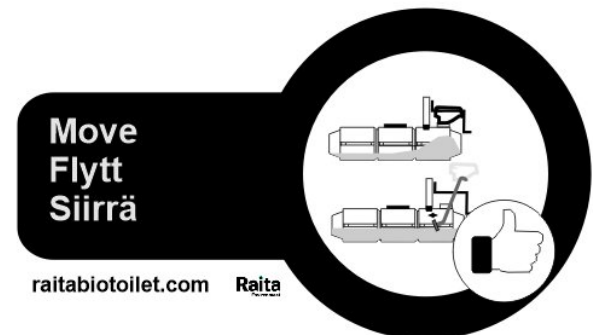
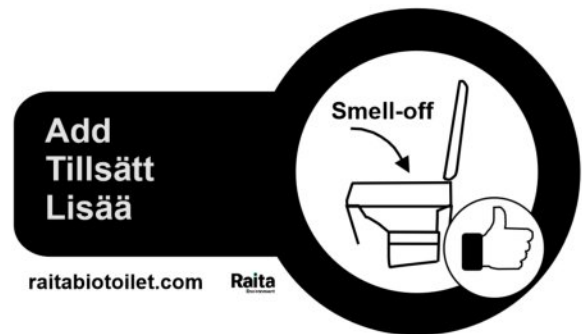

Tanktoailetter / Tanktoilets:

Tillsätt Smell-off vätska i botten av tanken i minst 5 cm lager. Tillsätt 10 liter vätska till vart och ett av följande 100 l per mängd avfall.

Add Smell-off liquid to the bottom of the tank in at least 5 cm layer. Add 10 liters of liquid to each of the following 100 liters per amount of waste.

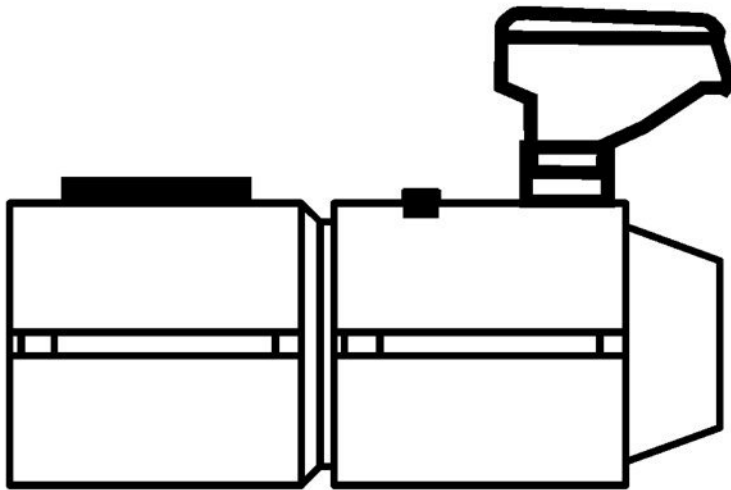

20 l



1000 l



Smell-off

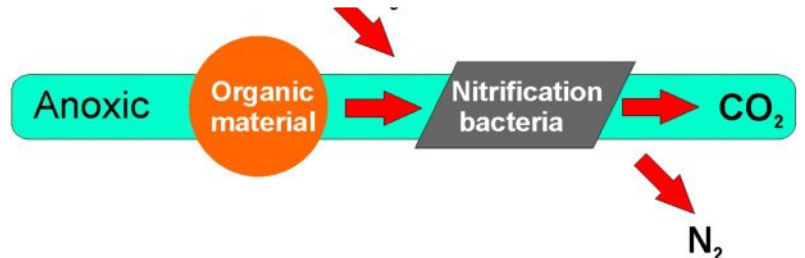

Kalsiumnitraattitetrahydraatti



Fara. Skadligt vid förtäring. Orsakar allvarliga ögonskador. Använd skyddshanskar och ögonskydd. VID KONTAKT MED ÖGONEN- Sköjl försiktigt med vatten i flera minuter. Ta ur eventuella kontak- linser om det går lätt. Fortsätt att skölja. Kontakta genast GIFTSINFORMATIONCENTRAL eller läkare. VID FÖRSTÄRING- Vid obehag, kontakta GIFTINFORMATIONSCENTRAL eller läkare. Skölj munnen.

Danger. Harmful if swallowed. Causes serious eye damage. Used protective gloves and eye protection. IF IN EYES- Rinse gently with water for several minutes. Remove any contact lenses if it goes easily. Continue rinsing. Contact immediately POISON INFORMATION CENTER or doctor. IN THE EVENT OF DESTRUCTION

In case of discomfort, contact POISON CENTER or doctor / physician. Rinse mouth.



BioTank 0,45m³

BioTank 1,3m³

BioTank 2,0m³

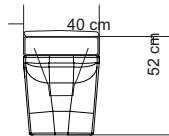
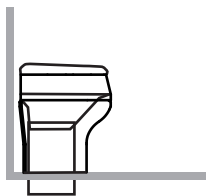
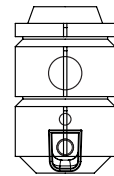
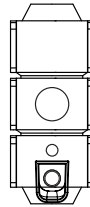
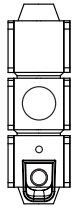
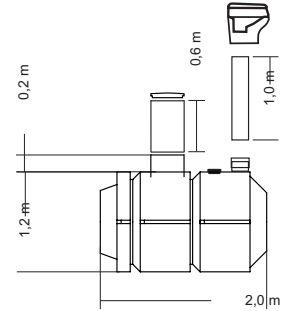
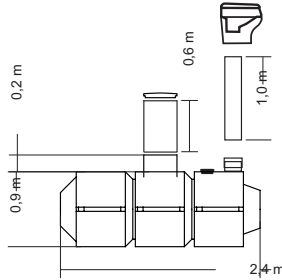
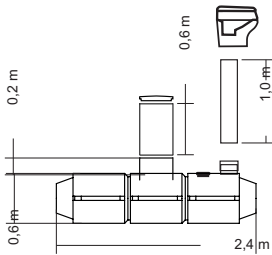
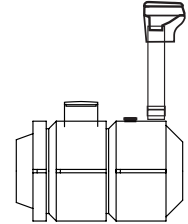
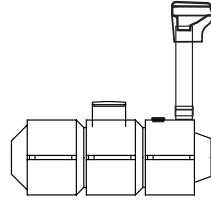
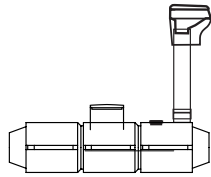

50 cm

